



www.tecnomeditalia.com



CATALOGUE

HANDY SURGERY



TECNOMED ITALIA: OLTRE LA PRODUZIONE, UN PARTNER PER L'ECCELLENZA CHIRURGICA

Tecnomed Italia è il tuo partner di fiducia nella progettazione e produzione di ambienti chirurgici all'avanguardia. Grazie a un'esperienza consolidata nel settore degli allestimenti chirurgici, affianca dealer e clienti in un percorso di consulenza strategica e personalizzata. Analizzando attentamente gli spazi disponibili e le esigenze operative, Tecnomed Italia studia il posizionamento ottimale di ogni elemento, garantendo funzionalità, ergonomia e sicurezza. L'obiettivo è creare la sala chirurgica perfetta, un ambiente altamente efficiente, in cui tecnologia, design e praticità si integrano per migliorare le performance mediche e l'esperienza dell'intero team sanitario.

TECNOMED ITALIA: BEYOND PRODUCTION, A PARTNER FOR SURGICAL EXCELLENCE

Tecnomed Italia is your trustable partner in designing and manufacturing state-of-the-art surgical environments. With extensive experience in surgical outfitting, the company works alongside dealers and clients in a strategic and personalized consulting process. By carefully analyzing the available space and operational needs, Tecnomed Italia determines the optimal positioning of each element, ensuring functionality, ergonomics, and safety. The goal is to create the perfect surgical room – a highly efficient environment where technology, design, and practicality seamlessly integrate to enhance medical performance and the overall experience of the healthcare team.

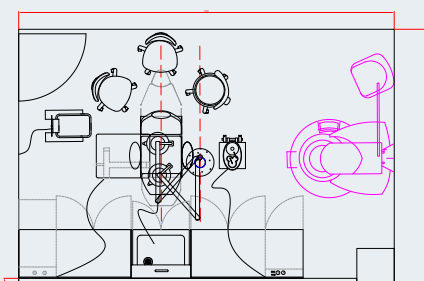



HANDY SURGERY:

L'EVOLUZIONE DEL RIUNITO ODONTOIATRICO

THE EVOLUTION OF THE DENTAL UNIT

Il tradizionale riunito odontoiatrico sta evolvendo verso soluzioni più innovative e versatili, progettate per ottimizzare il posizionamento e migliorare l'ergonomia, garantendo il massimo comfort sia ai pazienti che ai professionisti medici. Grazie alla sua configurabilità e modularità, **HANDY SURGERY** di Tecnomed Italia, 100% Made in Italy, offre una plurifunzionalità senza compromessi, adattandosi alle diverse esigenze cliniche e consentendo di eseguire anche procedure di chirurgia avanzata con maggiore efficienza, ergonomia e versatilità.

*The traditional dental unit is evolving towards more innovative and versatile solutions, designed to optimize positioning and improve ergonomics, ensuring maximum comfort for both patients and medical professionals. Thanks to its configurability and modularity, **HANDY SURGERY** by Tecnomed Italia, 100% Made in Italy, offers uncompromised multifunctionality, adapting to various clinical needs and enabling even advanced surgical procedures to be performed with greater efficiency, ergonomics, and versatility.*



HANDY SURGERY



Diamo priorità alla durabilità della nostra HANDY SURGERY, perché diamo valore ai rapporti a lungo termine che costruiamo con i nostri clienti.

We prioritise the durability of our HANDY SURGERY, as we value the long-term relationships we build with our customers.

Con la linea HANDY SURGERY - Inox, Tecnomed Italia è stata la prima azienda al mondo a rendere accessibile a tutti gli operatori sanitari la chirurgia in acciaio inox di qualità ospedaliera. Non semplicemente assemblata, ma progettata, prodotta e sviluppata interamente in collaborazione con i professionisti della medicina, per rispondere alle loro reali esigenze con prodotti unici al mondo e brevettati.

With the HANDY SURGERY - Inox line, Tecnomed Italia was the first company in the world to make high-quality hospital-grade stainless steel surgery accessible to all healthcare professionals. Not just merely assembled, but entirely designed, manufactured, and developed in collaboration with medical professionals to meet their real needs with unique, patented products.

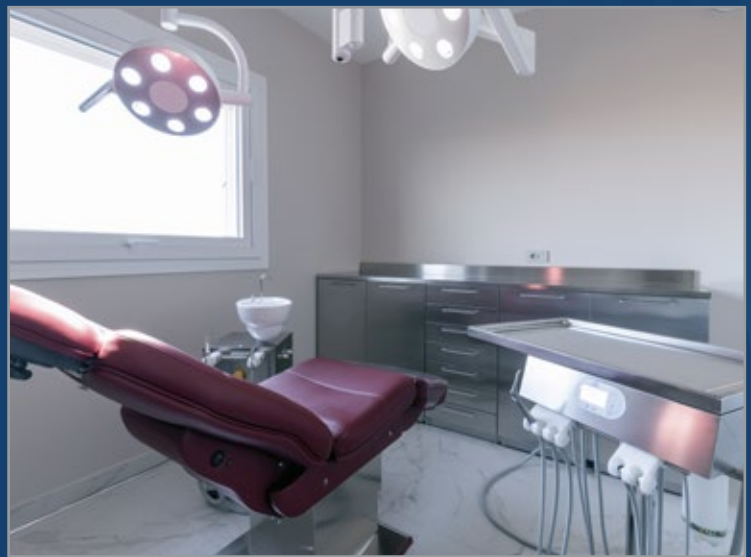

Inox Line & Soft Line



La poltrona operatoria MORPHEUS è un dispositivo medico e soddisfa tutte le disposizioni applicabili nel Regolamento (UE) 2017/745
The Morpheus operating chair is a medical device that complies with all applicable provisions of Regulation (EU) 2017/745

Versatile ed Ergonomica

Morpheus è una poltrona medica altamente versatile, progettata per soddisfare le esigenze di studi dentistici, cliniche multidisciplinari, cliniche estetiche e strutture sanitarie. Ingegnerizzata per garantire comfort e precisione, unisce ergonomia avanzata e cura nei dettagli. Disponibile in acciaio inox o bianco, Morpheus offre il perfetto equilibrio tra innovazione e praticità, ottimizzando l'efficienza operativa e migliorando l'esperienza del paziente.

Versatile and ergonomic

Morpheus is a highly versatile medical chair designed to meet the needs of dental practice, multidisciplinary clinics, aesthetic medical centers and healthcare centers. Engineered for both comfort and precision, it seamlessly blends advanced ergonomics with meticulous craftsmanship. Available in stainless steel or stainless steel white painted, Morpheus delivers the ideal balance of innovation and practicality, enhancing workflow efficiency while elevating the patient experience.

Comfort del paziente, lavoro di qualità

Garantire il benessere del paziente migliora la precisione medica, riduce gli errori e i tempi di intervento. Un'ergonomia equilibrata favorisce il comfort del paziente e la postura corretta del professionista, ottimizzando il trattamento.

Patient comfort, quality work

Ensuring patient well-being enhances medical precision, minimizes errors, and reduces intervention time. A well-balanced ergonomic design supports patient comfort and ensures the professional maintains proper posture, optimizing treatment.

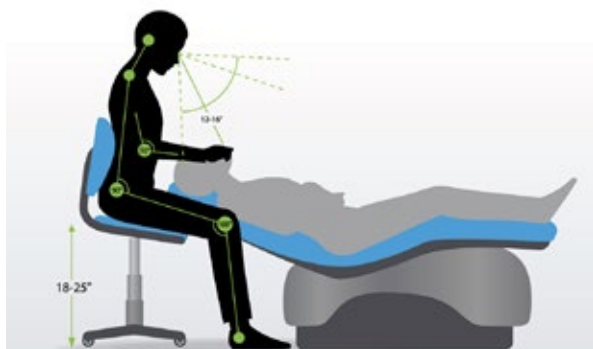

Telecomando e joystick

Oltre al classico telecomando, la poltrona Morpheus è equipaggiata con due joystick a portata di piede per un controllo dei movimenti completamente hands-free.

Remote control and joystick

In addition to the classic remote control, the Morpheus chair is equipped with two foot-operated joysticks for hands-free control of movements.



Infinite possibilità per personalizzare il tuo ambiente di lavoro

Il colore dello sky di Morpheus è infinitamente personalizzabile. Grazie all'ampia gamma di colori disponibili è sempre possibile trovare la tonalità più adatta al proprio ambiente di lavoro.

Endless possibilities to customize your workspace

The color of Morpheus' Sky is infinitely customizable. Thanks to the wide range of available colors, it is always possible to find the perfect shade for your practice.



I comandi sincronizzati permettono di variare la posizione da seduta a lettino.

Synchronised controls let you recline the chair from sitting to horizontal position.



La struttura estremamente stabile permette il sollevamento di 200 kg da 550 a 950 mm.

An extremely stable base allows you to lift up to 200 kg from 550 to 950 mm.



Il poggiatesta e la seduta inclinabili permettono di ottenere la posizione gravità zero e trendelenburg.

Leg supports and a tilting seat let you place patients in the zero gravity and Trendelenburg positions.



Caratteristiche standard

- Design completamente simmetrico, utilizzabile sia da professionisti destrimani che mancini
- Poggiatesta multiarticolato, per un supporto ottimale
- Controllo dei movimenti tramite joystick e telecomando
- 4 motori elettromeccanici per movimenti di salita, discesa, inclinazione dello schienale, regolazione poggiatesta e Trendelenburg
- Movimento indipendente di Trendelenburg, per una gestione ottimale del paziente
- Programma automatico per posizionamento "zero" discesa paziente
- Capacità massima di sollevamento: 200 kg
- Tappezzeria ergonomica, soffice e confortevole, progettata per offrire il massimo benessere anche durante gli interventi prolungati
- Disponibile in oltre 30 tonalità di colore
- 10 anni di garanzia sulla struttura

Standard features

- Fully symmetrical design - Ideal for both right- and left-handed professionals
- Multi-articulated headrest - Provides optimal patient support
- Joystick and remote control - Easy movement adjustments
- Four electromechanical motors enabling controlled adjustments for height elevation, lowering, leg rest regulation and Trendelenburg positioning
- Independent Trendelenburg movement for optimal patient management
- Automated system for patient positioning at the "zero" descent point.
- Maximum lifting capacity: 200 kg - Supports a wide range of patients
- Ergonomic, soft and comfortable upholstery, designed to offer maximum well-being even during prolonged interventions
- Wide color selection - Available in over 30 shades
- 10-year structural warranty

Un'ampia scelta di accessori per rispondere alle esigenze più moderne e ambiziose dei professionisti del settore.

High-quality accessories tailored to meet the advanced and evolving needs of today's medical professionals.

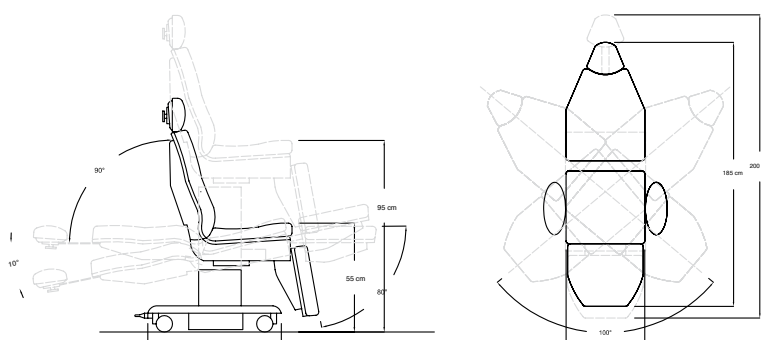

Optional



OPTIONAL

Tavoletta assistente Aspismart per poltrona Morpheus.

Aspismart assistant tablet for Morpheus chair.



OPTIONAL

Palo per lampade Esa Line, integrato su Morpheus.

Support pole for Esa Line lamps, integrated into Morpheus.



OPTIONAL

Poggiatesta forato aggiuntivo.
Additional headrest with hole.



OPTIONAL

Guide laterali per braccioli chirurgici, asta portaflebo e reggicosce.

Side guides for surgical armrests, IV pole, and headrest holder.



OPTIONAL

Braccioli chirurgici ergonomici bivalenti, adatti anche per prelievo, scorrevoli su guide laterali.

Ergonomic bi-directional armrests, suitable for blood draws, sliding on lateral guides.



OPTIONAL

Reggicosce Göpel dal design anatomico per il massimo comfort e stabilità del paziente.

Göpel leg supports with an anatomical design for optimal patient comfort and stability.



OPTIONAL

Asta portaflebo su morsetto scorrevole o su innesto fisso sia destro che sinistro

IV pole with sliding clamp or fixed mount, available for both right and left sides.



OPTIONAL

Rotazione seduta di 100°.
100° seat rotation.



OPTIONAL

Basamento su ruote.
Morpheus base with wheels.

MAYCART & PROPHY 900

Carrelli chirurgici Handy Surgery

Progettati per ottimizzare l'efficienza e adattarsi alle diverse esigenze cliniche, i carrelli chirurgici odontoiatrici Maycart e Prophy 900 rappresentano la soluzione ideale per odontoiatria, chirurgia maxillofaciale e medicina estetica. Compatti, flessibili e dotati di funzionalità avanzate, semplificano i flussi di lavoro, garantendo precisione e organizzazione durante le procedure. Maycart e Prophy 900 combinano design elegante e massima versatilità, creando le condizioni ottimali per un trattamento efficace del paziente.



MAYCART
Code DE1001X



PROPHY 900
Code DE900E

Handy Surgery surgical carts

Designed to optimize efficiency and adapt to various clinical needs, the Maycart and Prophy 900 surgical carts are the ideal solution for dentistry, maxillofacial surgery and aesthetic medicine. Compact, flexible, and equipped with advanced features, they streamline workflows, ensuring precision and organization during procedures. Maycart and Prophy 900 combine elegant design with maximum versatility, creating the optimal conditions for effective patient treatment.

Vantaggi principali

- Faretra configurabile fino a sei alloggiamenti, ideale per personalizzare la disposizione degli strumenti in base alle esigenze cliniche.
- Pannello comandi LCD con tasti soft touch, per una gestione intuitiva e precisa degli strumenti.
- Realizzato con materiali di alta qualità, in acciaio inox e in poliuretano anti-invecchiamento resistenti ai disinfettanti e progettati per durare nel tempo.
- Mobilità ottimale, grazie alle ruote antistatiche e al design compatto, che consentono spostamenti semplici e sicuri.
- Autonomia operativa garantita, con bottiglia pressurizzata dell'acqua e spray regolabile per ogni strumento.
- Design ergonomico, studiato per favorire una postura naturale e ridurre l'affaticamento durante le procedure più complesse.

Key advantages

- Customizable instrument holder with up to six slots, ideal for tailoring the arrangement of tools based on clinical needs.
- LCD control panel with soft-touch buttons, allowing for intuitive and precise management of instruments.
- Made from high-quality materials, stainless steel and anti-aging polyurethane resistant to disinfectants and designed to last over time.
- Optimized mobility with antistatic wheels and a compact design, ensuring easy and safe movement.
- Guaranteed operational autonomy and adjustable spray for each instrument.
- Ergonomic design, crafted to promote a natural posture and reduce fatigue during more complex procedures.

Porta la tua professionalità ad un livello superiore con Handy Surgery di Tecnomed Italia.

Elevate Your Professional to the Next Level with Handy Surgery by Tecnomed Italia.

Plus



Plus

MAYCART

Overview



Efficienza e praticità in un unico carrello chirurgico

Maycart, realizzato interamente in acciaio inox, è la soluzione ideale per l'alloggiamento degli strumenti odontoiatrici. Il tavolo di Mayo integrato, regolabile in altezza, unisce due funzioni in un unico dispositivo, migliorando ergonomia ed efficienza operativa.

La scelta perfetta per efficienza e igiene

Progettato per chi cerca un ambiente di lavoro ordinato e igienico, Maycart ottimizza il flusso operativo, offrendo un'esperienza superiore sia per i professionisti che per i pazienti.

Efficiency and practicality in a single surgical cart

Maycart, made entirely of stainless steel, is the ideal solution for housing dental instruments. Featuring an integrated, height-adjustable Mayo table, it combines two essential functions in one device, enhancing ergonomics and operational efficiency.

Maximum hygiene and organization

Designed for professionals who prioritize a clean and organized workspace, Maycart streamlines workflow and ensures a superior experience for both practitioners and patients.



MAYCART
Code DE1001X

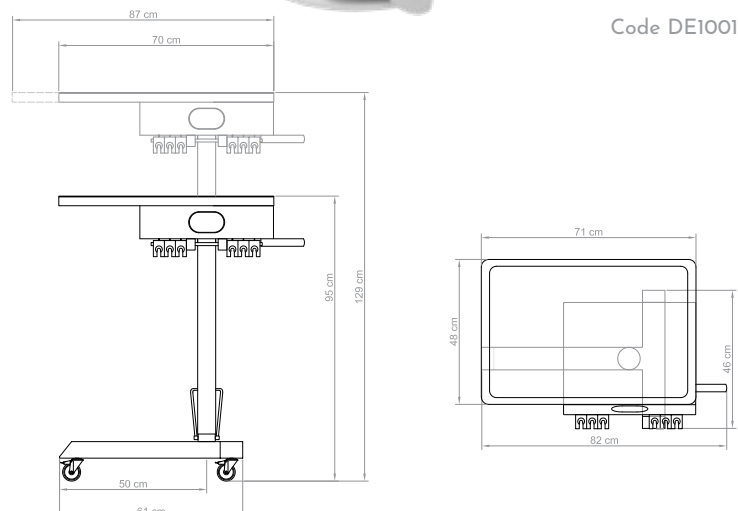

Funzionalità avanzate per un lavoro fluido e organizzato

Maycart offre un'esperienza di lavoro fluida e organizzata grazie al pannello LCD con tasti soft touch, che assicura un controllo intuitivo e immediato, e al vassoio traslabile orizzontalmente, posizionabile sopra il paziente per un accesso pratico agli strumenti. I supporti per strumenti estraibili e autoclavabili garantiscono massima igiene, mentre il pedale progressivo Feed-Fec attiva le funzioni e le regolazioni di velocità e di intensità degli strumenti, assicurando una precisione superiore rispetto ai classici pedali a pressione. La scelta di attivazione continua o a pressione dello spray e un comando a piede dedicato all'inversione di marcia del micromotore agevolano ancor di più il controllo della strumentazione. Progettato per mantenere l'ambiente di lavoro sempre in ordine, Maycart può essere nascosto all'interno di un mobile dedicato in acciaio inox, offrendo una vista libera, pulita e lineare. Questo contribuisce a creare uno spazio più rilassante e accogliente per il paziente. I cassetti estraibili del mobile dedicato, sono dotati di guide scorrevoli con ammortizzatore integrato, assicurando una chiusura lenta e silenziosa.

Advanced functionality & smart design

Maycart enhances workflow efficiency with its LCD panel featuring soft-touch buttons for intuitive and immediate control. The horizontally sliding tray, which can be positioned over the patient, ensures quick and practical access to surgical instruments. Removable and autoclavable instrument holders guarantee maximum hygiene, while the Feed-Fec progressive pedal controls the activation, speed, and intensity adjustments of the instruments, ensuring greater precision compared to traditional pressure pedals. The option for continuous or pressure-activated spray and a dedicated foot control for reverse the micromotor further enhance instrument control. Designed to keep the workspace neat and organized, Maycart can be concealed inside a dedicated stainless steel cabinet, ensuring a clear, clean, and streamlined surgical environment. This contributes to a more relaxed and welcoming environment for patients. Removable drawers of the dedicated steel cabinet, equipped with sliding guides and an integrated soft-close system, ensure smooth and silent operation.

Grazie all'ampia gamma di accessori adatti a ogni tipo di intervento chirurgico, Maycart è un carrello operatorio estremamente versatile che offre la massima flessibilità nell'uso clinico quotidiano.

Thanks to a wide range of accessories for all kinds of surgical intervention, Maycart is a highly versatile cart that offers the greatest of flexibility in everyday clinical use.



PROPHY 900

Overview

PREMIUM QUALITY

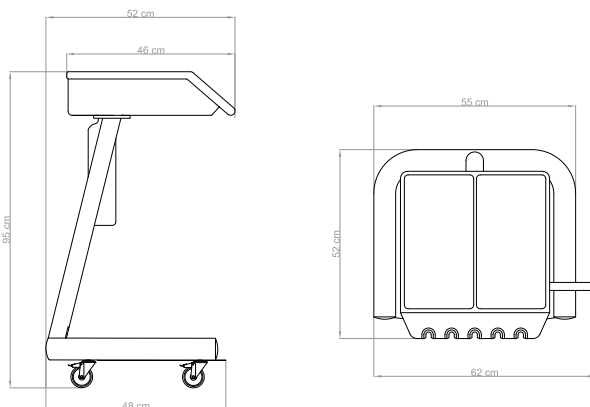

PROPHY 900
Code DE900E

Ergonomia e massima libertà di movimento

Il carrello chirurgico PROPHY 900 è progettato per garantire ergonomia, maneggevolezza e massima personalizzazione, offrendo un supporto solido e funzionale per il professionista. Realizzato con materiali di alta qualità, è dotato di una faretra in poliuretano anti-invecchiamento da 2 cm, rivestita con vernice epossidica resistente ai disinfettanti, che previene ingiallimento e crepe nel tempo, assicurando una durata estetica superiore a 10 anni. La configurazione modulare, con cinque vani strumenti, permette un'organizzazione efficiente e personalizzata. La parte superiore integra due porta tray amovibili e autoclavabili, garantendo elevati standard di igiene e praticità. A completare il sistema, una bottiglia pressurizzata per acqua garantisce un'erogazione spray costante e sicura. PROPHY 900 è la sintesi perfetta tra efficienza, igiene e affidabilità, offrendo un'esperienza di lavoro superiore.

Ergonomics and maximum freedom of movement

The PROPHY 900 surgical cart is designed to provide superior ergonomics, maneuverability, and full customization, ensuring solid and functional support for professionals. Crafted from high-quality materials, it features a 2 cm anti-aging polyurethane quiver coated with epoxy paint resistant to disinfectants, preventing yellowing and cracking over time for long-lasting durability. The modular configuration, with five instrument slots, enables efficient and customized organization. The upper section includes two removable and autoclavable tray holders, guaranteeing the highest standards of hygiene and practicality. Completing the system, a pressurized bottle for water ensures a constant and safe supply for instrument sprays, optimizing performance in every procedure. PROPHY 900 embodies the perfect balance of efficiency, hygiene, and reliability, delivering a superior working experience.



Totale autonomia operativa

L'alimentazione idrica separata garantisce totale autonomia operativa; è inoltre presente la regolazione spray indipendente per ogni strumento.

Total operational autonomy

The separate water supply guarantees total operating autonomy; there is also an independent spray adjustment for each instrument.

Regolazioni precise

Il pedale progressivo Feed-Fec attiva le funzioni e le regolazioni di velocità e di intensità degli strumenti, assicurando una precisione superiore rispetto ai classici pedali a pressione.

Precise adjustments

The Feed-Fec progressive pedal activates functions and adjusts the speed and intensity of the instruments, ensuring greater precision than traditional pressure pedals.



Qualità superiore

La qualità dei materiali utilizzati assicura una robustezza e un design ai massimi livelli: la faretra in poliuretano spessa 2 cm è ricoperta da una vernice epossidica resistente ai disinfettanti. Al contrario dei materiali plastici, la copertura di Prophy 900, nel tempo, non ingiallisce e non crepa.

Premium quality

The quality of the materials used ensures utmost sturdiness and cutting-edge design: the 2cm thick polyurethane instrument table is covered with an epoxy paint resistant to disinfectants. Unlike plastics, the Prophy 900 coating does not turn yellow and does not crack.

Un'ampia scelta di accessori per rispondere alle esigenze più moderne e ambiziose dei professionisti del settore.

High-quality accessories tailored to meet the advanced and evolving needs of today's medical professionals.

ASPIROL & ASPIERVE

Efficienza e praticità a portata di mano

ASPIROL e ASPIERVE sono gruppi idrici odontoiatrici mobili completi di cannule di aspirazione e progettati per garantire la massima flessibilità operativa. Grazie al loro design compatto, possono essere facilmente spostati e posizionati in base alle esigenze dell'operatore, ottimizzando gli spazi e migliorando la fluidità dei movimenti. ASPIROL è dotato di bacinella estraibile ed è disponibile nelle versioni inox o bianco, per adattarsi a qualsiasi ambiente. ASPIERVE invece dispone di un imbuto sterilizzabile collegato al sistema di aspirazione, ottimizzando la gestione dei liquidi e semplificando la pulizia. Versatili ed ergonomici, entrambi garantiscono praticità e efficienza in ogni contesto clinico.



ASPIERVE
Code DE1002BSO



ASPIROL
Code DE1002X

Efficiency and practicality at your fingertips

ASPIROL and ASPIERVE are mobile dental water units equipped with suction cannulas, designed for maximum operational flexibility. Their compact design allows easy repositioning to suit the operator's needs, optimizing space and improving workflow. ASPIROL features an integrated basin and is available in two finishes—stainless steel or stainless steel white painted—to seamlessly fit any clinical setting. ASPIERVE instead features a sterilizable funnel connected to the suction system, enhancing fluid management and simplifying maintenance. Designed for versatility and ergonomic use, both units ensure efficiency and practicality in any dental practice.

Vantaggi principali

- Struttura compatta ed ergonomica per un utilizzo pratico e confortevole in ogni contesto clinico.
- Predisposizione a scelta per impianti di aspirazione ad anello umido o ad aria.
- Facili da spostare e posizionare, si adattano alle esigenze operative ottimizzando lo spazio di lavoro.
- Supporti cannule amovibili che semplificano la pulizia e riducono i tempi di manutenzione quotidiana.
- Realizzati con materiali robusti e resistenti per assicurare affidabilità e lunga durata nel tempo.
- Soluzioni pratiche e versatili per un'integrazione ideale in ogni ambiente clinico.

Key advantages

- A compact, ergonomic design ensures practical and comfortable use in any clinical setting.
- Optional provision for wet or air ring suction systems.
- Easy to move and position, adapting to operational needs while optimizing workspace.
- Removable cannula holders simplify cleaning and reduce daily maintenance time.
- Built with durable, high-quality materials to ensure reliability and long-term performance.
- Versatile, practical solutions for seamless integration into any dental practice.

Versatilità su misura con soluzioni intelligenti che si adattano perfettamente a ogni esigenza clinica.

Tailored versatility with smart solutions designed to seamlessly adapt to any clinical need.

Plus



Plus



ASPIROL

Overview

Inox Line & Soft Line



Compatto, efficiente e sempre pronto all'uso.

ASPIROL è un gruppo idrico odontoiatrico progettato per offrire praticità e autonomia anche in assenza di assistente. Realizzato in acciaio inox, è disponibile anche nel colore bianco ed assicura robustezza e resistenza nel tempo e adattandosi a diverse configurazioni dello studio. È dotato di bacinella, bicchiere e due cannule aspiranti, con un pulsante dedicato per il controllo immediato dell'aspirazione, azionabile anche con cannule a riposo.

Per garantire il massimo livello di igiene, i componenti principali come la bacinella, il gruppo fontanelle e i supporti, sono amovibili e autoclavabili. Inoltre, il sistema Sanivac consente la pulizia e la disinfezione automatica delle vie di aspirazione, riducendo il rischio di contaminazioni e semplificando le operazioni di manutenzione quotidiana.

Quando non è in uso, ASPIROL può essere riposto in un mobile dedicato in acciaio inox, contribuendo a mantenere lo spazio di lavoro ordinato e funzionale. L'elemento anta del mobile dedicato, con 2 ripiani in vetro, è adatto allo stoccaggio di apparecchiature ingombranti e materiale di consumo voluminoso.



Compact, efficient and always ready

ASPIROL is a mobile dental water unit designed to provide convenience and autonomy, even without an assistant. Constructed from stainless steel and also available in white, it ensures durability while seamlessly fitting into various clinic setups. Equipped with a basin, cup holder and two suction cannulas, it features a dedicated button for instant suction control, which can also be activated while the cannulas are at rest.

To maintain high hygiene standards, key components such as the basin, water spouts and holders are removable and autoclavable. The Sanivac system enables automatic cleaning and disinfection of suction lines, minimizing contamination risks and streamlining daily maintenance.

When not in use, ASPIROL can be stored in a dedicated stainless steel cabinet, keeping the workspace organized and functional. The cabinet door unit, featuring two glass shelves, is designed for storing bulky equipment and large consumable materials.



ASPISERVE

Overview

Soft Line



Soluzione intelligente per l'aspirazione odontoiatrica.

ASPISERVE è un gruppo idrico innovativo, composto da una tavoletta assistente con doppio snodo supportata da un servomobile con un cassetto, un'anta e due ripiani in vetro. Aspiserve è progettato per ottimizzare la gestione dei liquidi durante le procedure odontoiatriche, sostituendo la tradizionale sputacchiera con un imbuto sterilizzabile collegato all'aspirazione. Questa innovazione riduce il rischio di contaminazione, semplifica la pulizia post-operatoria e migliora le procedure di igienizzazione dello studio.

La movimentazione e la possibilità di stoccare materiale per la sanificazione dei condotti aspiranti ottimizza gli spazi e migliora la fluidità dei movimenti, adattandosi perfettamente all'ambiente chirurgico.

Disponibile con maniglie in oltre 30 tonalità di colore, è una soluzione che migliora l'efficienza operativa, offrendo praticità durante ogni intervento, ottimizzando il lavoro del medico.



Intelligent solution for dental suction

ASPISERVE is an innovative dental unit consisting of an assistant tray with a double joint, supported by a mobile cabinet with a drawer, a single door and two glass shelves. Aspiserve is designed to enhance fluid management during dental procedures by replacing the traditional spittoon with a sterilizable funnel connected to the suction system. This innovation minimizes contamination risks while simplifying post-operative cleaning procedures.

The mobility and the ability to store materials for the sanitization of suction ducts optimize space and improve workflow, making it a perfect fit for the surgical environment.

Available with handles in over 30 shades of color, it is a solution that improves operational efficiency, offering practicality during each intervention, optimizing the doctor's work.



EASY TRAY

Inox Line
&
Soft Line

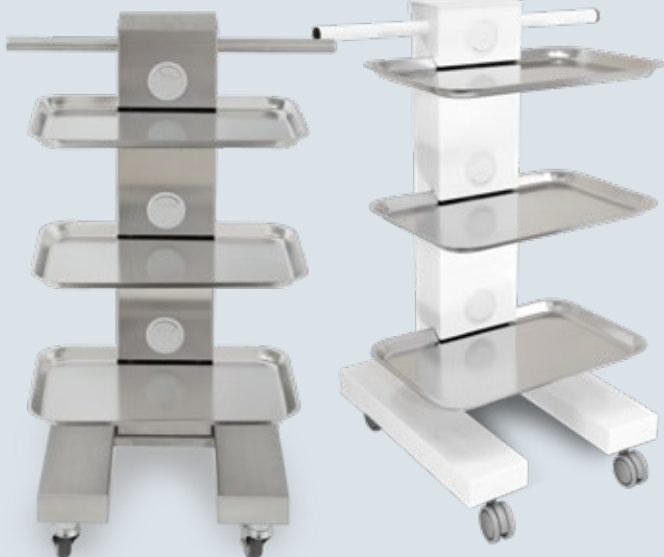

EASY TRAY NANO
Code OF1003XIN.01

EASY TRAY NANO
Code OF1003BIN.01



EASY TRAY
Code OF1003BI.00



EASY TRAY
Code OF1003X.00

La soluzione intelligente per ospitare le tue apparecchiature

EASY TRAY è il carrello ideale per ambienti operatori e chirurgici, disponibile in acciaio inox o bianco. Con 5 vassoi estraibili e una struttura robusta che nasconde i cavi di collegamento delle apparecchiature, assicura igiene e praticità. Si adatta a ogni esigenza mantenendo l'area ordinata e sicura. Ogni dettaglio è pensato per ottimizzare il lavoro del professionista, garantendo efficienza e migliorando la libertà di movimento.

The smart solution for your equipment

EASY TRAY is the perfect cart for surgical and operative settings, available in stainless steel or white finish. With 5 removable trays and a sturdy structure that conceals the equipment connection cables, it ensures hygiene and practicality. It adapts to every need while keeping the area tidy and safe. Every detail is designed to optimize the professional's work, ensuring efficiency and enhancing freedom of movement.

HANDY SURGERY



Vassoi estraibili e sterilizzabili per ospitare strumenti ed apparecchiature.

Removable and sterilizable trays to accommodate instruments and equipment.



Gestione nascosta dei collegamenti elettrici per un'ambiente più ordinato e sicuro.

Cable hiding system for a cleaner and a safer workspace.



Disponibile anche nella versione "nano" con 3 vassoi, colore bianco o acciaio inox.

Also available in a "nano" version with three trays, in white colour or stainless steel.



La versione 5 vassoi include l'asta portaflebo regolabile in altezza.

The 5-tray version adjustable IV pole for added functionality



Braccio portamanipoli con supporti autoclavabili (optional).

Autoclavable handpiece holder arm for enhanced organization (optional).



Vassoi disponibili in due misure differenti: 465x315x20 mm e 415x300x20 mm.

Trays available in two different sizes for greater flexibility: 465x315x20 mm and 415x300x20 mm.



Braccio per telecamera medicale OKKIO (optional).

Medical camera arm compatible with OKKIO (optional).



Attacco VESA 75/100 per monitor (optional).

VESA 75/100 mount for monitor integration (optional).



Esempio di configurazione carrello multimediale per profilassi, ideale per l'igienista.

Example of a multimedia for prophylaxis cart, ideal for the hygienist.

EsaLine & Surgical Multiled



Diamo luce alle tue esigenze

La gamma di lampade scialitiche LED di Tecnomed Italia è progettata per rispondere a ogni ambito professionale. Surgical Multiled, perfetta per sale operatorie e ospedali, offre un'illuminazione senza compromessi fino a 320.000 Lux. EsaLine, ideale per studi odontoiatrici e ambulatori, unisce praticità e luminosità superiore, disponibile anche nella versione con videocamera integrata, illumina a 120.000 Lux.

Bringing Light to Your Needs

Tecnomed Italia's range of LED surgical lights is designed to meet the highest professional standards. Surgical Multiled, engineered for operating rooms and hospitals, delivers uncompromising illumination up to 320,000 Lux. EsaLine, tailored for dental and outpatient settings, combines practicality with superior brightness. Also available in the EsaCam version with an integrated camera, it ensures optimal visibility, reaching up to 120,000 Lux.

EsaLine

EsaLight 2

Lampada odontoiatrica LED pensata per le esigenze delle aree operative ambulatoriali e odontoiatriche, dal peso e ingombro contenuto, è capace di offrire precisione di illuminazione, praticità e versatilità.

EsaLight 2

LED dental lamp designed to meet the needs of outpatient and dental operative areas, featuring a lightweight and compact design while ensuring lighting precision, practicality, and versatility.

Esacam

Identica a EsaLight 2 in termini di dati ottici e strutturali, Esacam integra una telecamera FHD con autofocus e zoom ottico fino a 30x, fondamentale per semplificare la documentazione video e migliorare la comunicazione con il paziente.

Esacam

Identical to EsaLight 2 in optical and structural specifications, EsaCam integrates a Full HD camera with autofocus and up to 30x optical zoom, essential for simplifying video documentation and enhancing patient communication.



Surgical Multiled

Surgical Multiled

Progettata per garantire performance eccezionali, con una luce uniforme, stabile e priva di ombre, è indispensabile per interventi chirurgici complessi di alta precisione.

Surgical Multiled

Engineered to ensure exceptional performance, delivering uniform, stable and shadow-free illumination—essential for complex surgical procedures and high-precision treatments.



Illumina la tua zona d'intervento con facilità e senza zone d'ombra: lampade a tecnologia LED 5500 K° e funzione endo, progettate per offrire visibilità ottimale e comfort visivo in ogni situazione.

Illuminate your treatment area effortlessly and without shadows: LED technology lamps with 5500 K° and endo function, designed to provide optimal visibility and visual comfort in every situation.

EsaLine Overview

EsaLight 2 & EsaCam

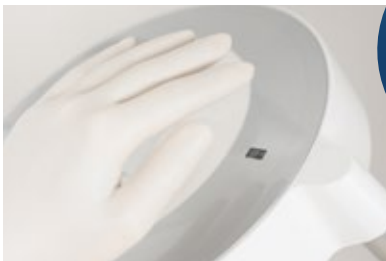

Illuminazione avanzata, performance e multimedialità.

Le lampade operatorie EsaLine offrono versatilità e prestazioni ottiche avanzate. Con un solo corpo illuminante, emettono 6 fasci di luce LED incrociati, garantendo un'illuminazione uniforme su un'area di 100x200 mm. L'intensità luminosa è regolabile tra 8.000 e 60.000 Lux e, nella configurazione con due corpi illuminanti, raggiunge fino a 120.000 Lux. In questa versione i 12 fasci di luce, se paralleli, offrono un'area illuminata di 200x200 mm.

Il sensore in prossimità della maniglia consente accensione, spegnimento e regolazione touchless, migliorando igiene e praticità. La maniglia, removibile e autoclavabile a 135°, facilita la pulizia.

EsaCam integra una videocamera Full HD con autofocus e zoom 30x per visualizzare dettagli microscopici, ideale per documentare e condividere procedure e interventi.

EsaLight 2 invece offre la possibilità di applicare magneticamente la telecamera OKKIO USB, che può essere rimossa o riposizionata in base alle esigenze operative. Disponibili nella configurazione a riunito, a pavimento, su stativo mobile, a soffitto, a parete.

Advanced lighting, performance, and multimedia

EsaLine operating lights offer versatility and advanced optical performance. With a single light source, they emit 6 crossed LED light beams, ensuring uniform illumination over an area of 100x200 mm. The light intensity is adjustable between 8,000 and 60,000 Lux and, in the configuration with two light sources, reaches up to 120,000 Lux. In this version, the 12 light beams, if parallel, offer an illuminated area of 200x200 mm.

A sensor near the handle enables touchless operation for switching on, off, and adjusting intensity, enhancing hygiene and convenience. The removable, autoclavable handle (135°C) simplifies cleaning.

EsaCam features a Full HD camera with autofocus and 30x zoom, allowing for microscopic detail visualization—ideal for documenting and sharing procedures.

EsaLight 2 allows for the magnetic attachment of the OKKIO USB camera, which can be easily removed or repositioned to suit operational needs. Available in unit-mounted, floor-standing, mobile stand, ceiling, and wall-mounted configurations.



SURGICAL MULTILED Line

Overview



Luce perfetta per ogni intervento: potente, precisa, affidabile.

Le lampade scialitiche SURGICAL multiLED garantiscono un'illuminazione eccellente per tutte le applicazioni chirurgiche. Il design lineare e la struttura leggera assicurano massima maneggevolezza. Il braccio articolato a 5 snodi consente un posizionamento rapido, stabile e preciso.

La temperatura colore è regolabile da 3300 K° a 5500 K°, con intensità luminosa variabile tramite pannello comandi e indicata dalla barra V-meter. La funzione Endo Mode offre luce di supporto per l'endoscopia.

Il sistema ottico a riflessione totale, sviluppato con tecnologia CAD/CAM, garantisce una profondità di illuminazione fino a 1300 mm. La struttura chiusa del corpo illuminante, il materiale anti-shock e resistente ai disinfettanti e la maniglia autoclavabile a 135 °C assicurano massima igiene.

I corpi illuminanti, disponibili con un diametro di 500 mm o 700 mm, offrono un'intensità luminosa di 140.000 Lux o 160.000 Lux ciascuno e sono disponibili sia nella versione su stativo con ruote che a soffitto. Nella configurazione doppia, esclusivamente nella versione a soffitto, l'intensità può raggiungere i 320.000 Lux.

Perfect lighting for every procedure: powerful, precise, reliable

SURGICAL multiLED lights provide exceptional illumination for all surgical applications. A sleek design and lightweight structure ensure maximum maneuverability. The 5-joint articulated arm allows for quick, stable and precise positioning.

The color temperature is adjustable from 3300K to 5500K, with adjustable light intensity via the command panel and displayed on the V-meter bar. The Endo Mode function provides dedicated support lighting for endoscopic procedures.

Developed with CAD/CAM technology, the total reflection optical system delivers a lighting depth of up to 1300 mm. A sealed structure of the lighting part, shock-resistant materials, disinfectant-resistant surfaces and a 135°C autoclavable handle ensure optimal hygiene.

The lighting units, available in diameters of 500 mm or 700 mm, provide a light intensity of 140,000 Lux or 160,000 Lux each and are offered in both mobile stand and ceiling-mounted versions. In the dual configuration, exclusively in the ceiling-mounted version, the intensity can reach up to 320,000 Lux.

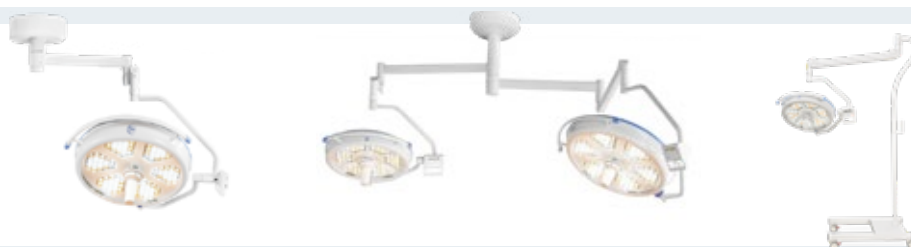

Chirunox & Easy Move



Arredo medicale su misura per le tue esigenze.

Chirunox ed Easy Move offrono soluzioni d'arredo per ambienti medici, garantendo igiene, funzionalità e modularità. Chirunox, realizzato interamente in acciaio inox, assicura robustezza e facilità di sterilizzazione, ideale per sale chirurgiche avanzate. Easy Move, in lamiera elettrozincata con finitura antibatterica, unisce mobilità e praticità grazie a moduli su ruote. Entrambe le linee sono progettate per ottimizzare gli spazi, migliorare l'efficienza operativa e garantire un design professionale e duraturo.

Custom medical furnishings for your needs

Chirunox and Easy Move provide tailored furnishing solutions for medical environments, ensuring hygiene, functionality, and modularity. Chirunox, made entirely of stainless steel, offers durability and easy sterilization, making it ideal for advanced surgical settings. Easy Move, crafted from electro-galvanized sheet metal with an antibacterial finish, combines mobility and practicality with wheel-mounted modules. Both lines are designed to optimize space, enhance operational efficiency and provide a professional, long-lasting design.



Modulare e personalizzabile: progettiamo l'arredamento ideale per studi e poliambulatori, adattandolo ai tuoi spazi ed esigenze.

We create tailored furnishings for dental practices and polyclinics, adapting them to your space and professional needs.



MATRIX, una stazione di comunicazione multimediale con monitor a scomparsa, garantisce igiene e facilità di pulizia.

MATRIX, a multimedia communication station with a retractable monitor, ensures hygiene and easy cleaning.



Il lavabo STERILA in acciaio inox, garantisce massimi livelli di igiene e sicurezza grazie al sistema automatico di sterilizzazione UV-C. Quando chiuso, offre un'utile estensione del piano operativo

The STERILA stainless steel sink ensures the highest levels of hygiene and safety thanks to its automatic UV-C sterilization system. When closed, it provides a useful extension of the workspace.



Il Lavabo chirurgico disponibile in postazione singola o doppia è la soluzione ideale per l'area di preparazione esterna alla sala chirurgica.

The surgical sink, available in single or double stations, is the ideal solution for the preparation area outside the surgical room.



La gamma di carrelli funzionali in acciaio inox offre resistenza e praticità, garantendo un perfetto equilibrio tra estetica e prestazioni.

A range of functional stainless steel trolleys ensures durability and convenience, balancing aesthetics and performance.



La vetrina farmaceutica, solida e robusta con piani regolabili, agevola il reperimento di strumenti e farmaci.

The pharmaceutical display cabinet, sturdy and durable with adjustable shelves, facilitates easy access to instruments and medications.



I mobili Easy Move offrono mobilità senza rinunciare alla stabilità, creando uno spazio di lavoro dinamico e riconfigurabile, che consente di ottimizzare l'ergonomia e l'efficienza.

Easy Move cabinets provide mobility without compromising stability. They create a dynamic and reconfigurable workspace, optimizing ergonomics and efficiency professional workspace.



Il rivestimento antibatterico di Easy Move assicura una superficie igienica e facile da pulire, offrendo durata e affidabilità nell'uso quotidiano.

Their antibacterial coating provides a hygienic, easy-to-clean surface, ensuring durability and reliability for everyday use.



STERILA, nella versione bianca, è progettato per integrarsi armoniosamente con l'arredo esistente. Come nella versione inox è disponibile in due larghezze standard da 50 cm o da 80 cm, quest'ultimo ideale per il lavaggio degli avambracci.

STERILA, in its white version, is designed to blend seamlessly with existing furnishings. Like the stainless steel version, it is available in two standard widths 50 cm or 80 cm. The wider version is ideal for forearm washing.



 TEL: +39 0721 955125

 www.tecnomeditalia.com

TECNOMED ITALIA SRL
Via Salvador Allende n°2
Zip code 61040
Monte Porzio (PU), ITALY

